

BRAUN

Series 5

ブラウン シリーズ 5

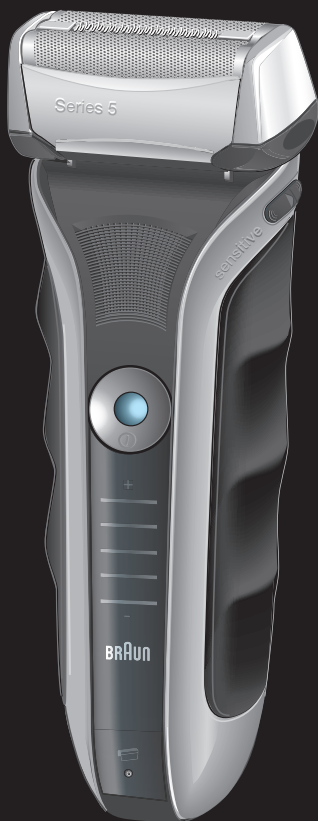

ご使用前に必ずお読みのうえ、正しくご使用ください。

www.braun.co.jp

イラストは570s-4モデルです。

570 s-4

530 s-4

■はじめに

ブラウンシェーバーをお買い上げいただき誠にありがとうございます。本品の機能を十分にご理解いただき、より効果的にご利用いただくために、この取扱説明書をご使用前によくお読みのうえ、正しくお使いください。また、お読みになった後は、お使いになる方がいつでも見られるところに必ず保管してください。

万一ご使用中にわからないことや不都合が生じた際に、ぜひお役立てください。

目次

	ページ
安全上のご注意	4
各部の名称と働き／仕様	8
充電のしかた	10
■ 充電表示ランプ・充電催促ランプのみかた	
シェーバーの使いかた	12
■ コンフォートセッティングスイッチの使いかた	
■ キワゾリ刃の使いかた	
お手入れのしかた	14
■ 水洗いのしかた	
■ ブラシ掃除のしかた	
刃部の交換	16
消耗品	17
お知らせ	18
■ 製品を廃棄するときのお願い	
■ 保証とアフターサービス	
■ English Use Instruction	
■ 無料修理規定	

- ご使用前に、この「安全上のご注意」をよくお読みのうえ、正しくお使いください。
- ここに示した注意事項は、製品を安全に正しくお使いいただき、あなたや他の人々への危害や損害を未然に防止するためのものです。また、注意事項は、危険の度合を明示するために、次のように区分しています。

いずれも安全に関する重要な内容ですので、必ず守ってください。



警告 : 人が死亡または重症を負う可能性が想定される内容。



注意 : 人が傷害を負う可能性および物的損害の発生が想定される内容。

■ 絵表示の例

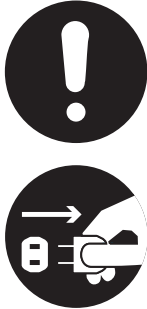
	<p>この記号は、禁止行為であることを告げるものです。図中や近傍に具体的な禁止内容が描かれています。</p>
	<p>この記号は、行為を強制したり指示したりする内容を告げるものです。図中や近傍に具体的な指示内容が描かれています。</p>

 警告	
	<p>●改造はしない。また、修理技術者以外の人は、分解したり修理しない。 (製品を廃棄する時は除く)</p> <p>火災・感電・けがの原因となります。 修理はお買い上げの販売店またはブラウンリペアセンターにご相談ください。</p>
	<p>●お手入れの際は必ず電源プラグをコンセントから抜く。濡れた手で抜き差ししない。</p> <p>感電する場合があります。</p>
	<p>●専用コードを傷付けたり、無理に曲げたり、引っ張ったり、ねじったり、たばねたり、重いものを載せたり、挟み込んだり、加工したりしない。</p> <p>専用コードが破損し、火災・感電の原因となります。</p>
	<p>●交流100～240V以外では使用しない。</p> <p>火災・感電の原因になります。</p>
	<p>●専用コードや電源プラグが傷んだり、コンセントの差し込みが緩いときは使用しない。</p> <p>感電・ショート・発火の原因になります。</p>
	<p>●専用コードは水につけたり、水をかけたりしない。</p> <p>ショート・感電・発煙・発火・漏電火災等のおそれがあります。</p>
	<p>●専用コードでの使用の際は浴室等水のかかるところや、湿気の多いところでは使用しない。</p> <p>感電する場合があります。</p>
	<p>●使用時以外は専用コードをコンセントから抜く。</p> <p>絶縁劣化による感電・漏電火災・けが等の原因になります。</p>
	<p>●充電の際は、必ず電極部の水を完全に拭き取る。</p> <p>ショート・感電・発煙・発火・漏電火災等のおそれがあります。</p>
	<p>●異常・故障時には直ちに使用を中止する。</p> <p>そのまま使用すると、火災・感電・けがに至るおそれがあります。</p>

注意



- 刃は強く押さえない。

破損して肌を傷付けることがあります。

- 子供の手の届くところに置かない。

事故やトラブルの原因および子供がけがをする可能性があります。

- 内刃の刃部に手で触れない。

手を傷付ける原因になります。

- ヒゲそり以外の目的(髪等)には使用しない。

網刃が傷付き、肌を傷付けたり、網刃の寿命を早める原因になります。

- 衛生上の観点から、他人と共有しない。

感染や炎症のおそれがあります。



- 専用コードにごみや水滴等を付着させないよう、定期的に掃除する。

湿気等が原因でほこりによる絶縁不良・火災のおそれがあります。

- 電源プラグを抜くときは、専用コードを持たずに必ず先端の電源プラグを持って引き抜く。

感電やショートして発火することがあります。

- 使用の前に刃の破れや変形がないか確認する。

肌を傷付けることがあります。

- シェーバー本体の汚れは中性洗剤を含ませた布で拭き取る。
シンナーやベンジンは絶対に使用しない。

シンナーやベンジンをご使用になった場合、本体の塗装が剥げる場合があります。

Series 5 570s-4/530s-4

本体



イラストは570s-4モデルです。

付属品

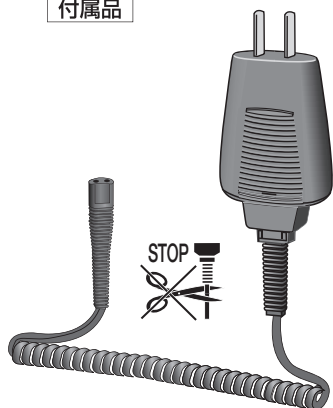

11 専用コード



12 シェーバー用保護ケース



13 ブラシ



14 シェーバーオイル

各部の名称と
働き/仕様

仕様

定 格	電源方式	充電・交流式	充電時間	1時間
	使用電池	リチウムイオン電池	消費電力	6.2 W
質 量	定格電圧	AC100~240V(本体側 6V)	50-60Hz	
		196g		
外形寸法	155 × 58 × 45mm(h × w × d)			
付 属 品	専用コード、シェーバー用保護ケース、ブラシ、シェーバーオイル 各1個			

*本取扱説明書は、予告なしに内容が変更される場合があります。
電気仕様については、専用コードに記載されている表記をご覧ください。



警告

- 専用コードでの使用の際は、浴室等水のかかるところや、湿気の多いところでは充電しない。
感電する場合があります。
- 充電の際は、必ず電極部の水を完全に拭き取る。
ショート・感電・発煙・発火・漏電火災等のおそれがあります。



注意

- 電源プラグを抜くときは、専用コードを持たずに必ず先端の電源プラグを持って引き抜く。
感電やショートして発火することがあります。

シェーバーをご購入後、充電すればすぐにご使用になれます。

専用コードでの充電

- 1 シェーバーの電源スイッチ **6** をOFFにする。
- 2 専用コード **11** をシェーバー本体底面の専用コード差込口 **10** とコンセントに接続する。
- 3 約1時間でフル充電します。



※ 充電完了後、コンセントから専用コードを抜いてください。

□ 海外(100V~240V)でのご使用も可能です。プラグの形状や電圧をご確認の上ご使用ください。

イラストは570s-4モデルです。

充電表示ランプ・充電催促ランプのみかた

充電表示ランプ(+)⁷

■ 570s-4モデルの場合

充電残量を4つのランプで表示します。充電中およびシェーバー使用中は充電表示ランプ(緑色)が点滅し、現在の充電量目安を表示します。フル充電されると、充電表示ランプがすべて点灯します。電源スイッチをONにした状態ですべてのランプが点灯するとフル充電された状態です。

■ 530s-4モデルの場合

充電中は充電表示ランプ(緑色)が点滅します。フル充電されると、充電表示ランプが点灯します。

充電催促ランプ(-)⁸

シェーバー使用中、充電残量が少なくなると、充電催促ランプ(赤)が点滅します。その回のシェービングが終わりましたら、充電をしてください。

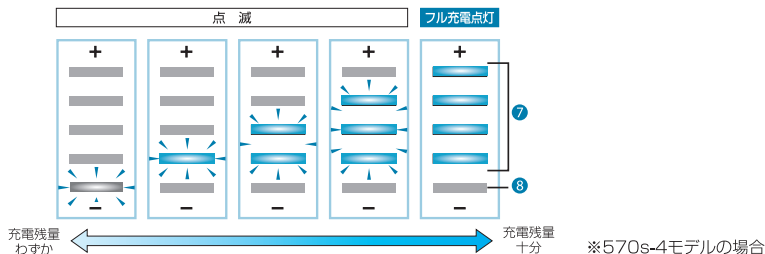

スタンバイモード

充電完了後しばらくするとシェーバー本体がスタンバイモードになり、シェーバーディスプレイの表示が消えます。

- ヒゲの状態やご使用状況によりませんが、1回のフル充電で約45分間(1日1回3分間の使用で約2週間)ご使用になれます。なお、5分間の充電では、約5分間使用可能です。
- 充電中は、シェーバー本体と専用コードが少し温かくなることがありますが、異常ではありません。

- 注意**
- 充電をする際は、シェーバーの使用推奨温度(15℃~35℃)の環境で行ってください。一般的に、推奨温度を下回る低温下では、充電効率が悪くなり、十分に充電されないことがありますのでお避けください。また、50℃以上の高温下での長時間の保管もお避けください。
 - シェーバーは使用ごとのお手入れを心がけ、清潔に保ってください。洗浄不足やお手入れ不足の状態で使用されますと、中にたまったヒゲくずなどが原因で、シェーバー本体に負荷がかかり、充電池を早く消耗させる原因となります。

充電池の寿命

本製品には、リチウムイオン電池を使用しています。

充電池には寿命があります。電池の寿命はご使用・保管状態により大きく変わります。フル充電しても著しく使用時間が少なくなった場合は寿命と考えられます。充電池の交換は、お買い上げの販売店または、ブラウンリペアセンター(Tel: 03-5753-8802)にご相談ください。

注意

- 刃は強く押さえない。
破損して肌を傷付けることがあります。
- 使用前に刃の破れや変形がないか確認する。
肌を傷付けることがあります。
- ヒゲそり以外の目的（髪等）には使用しない。
網刃が傷付き、肌を傷付けたり、網刃の寿命を早める原因になります。

1 電源スイッチ 6 を押してシェーバーを始動させる。

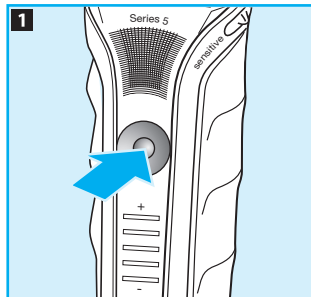

2 シェーバーを肌に直角にあて、もう一方の手で皮膚を伸ばし、ヒゲの生えている方向と逆に軽く当てる。

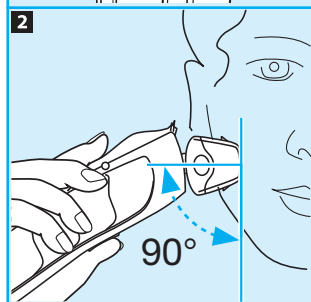

3 ゆっくり滑らすように剃る。

充電がなくなった場合は、専用コードをコンセントに差し込んで使用することもできます。

- シェーバーヘッドを肌にあてるだけで、首振りヘッドが顔の曲面に自動的に密着し、剃りにくい部分のヒゲも簡単に剃り落とします。
- シェーバーは洗顔後の肌が乾いた状態での使用をおすすめします。洗顔後の肌は水分が残り、毛穴が膨張していることがあり、深剃りを妨げる原因になる場合があります。

コンフォートセッティングスイッチ⑤の使いかた

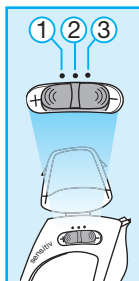

お肌のタイプやお好みの剃り加減に応じ、シェーバーヘッドの首振りレベルを3段階に調節することができます。



① 左(+)

シェーバーヘッドの首振りレベルが最大で、自動的に顔の曲面にしっかり密着します。

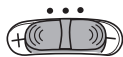

② 中央

シェーバーヘッドの首振りが半分固定され、シェーバーの動きをコントロールしやすくなります。



③ 右(-)

シェーバーヘッドが完全に固定され、シェーバーの動きを完全にコントロールできます。剃りにくい部分のヒゲを剃るのに便利です。

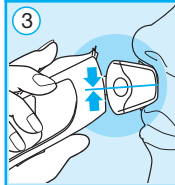
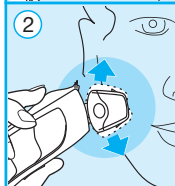
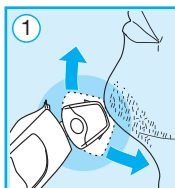

シェーバーの
使いかた

キワゾリ刃④の使いかた

キワゾリ刃は中央の青いラインを親指で押しながら上にスライドさせて使用します。モミアゲや口ヒゲ、あごヒゲを整える際に便利です。

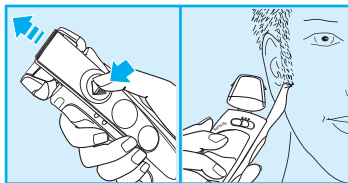

注意 キワゾリ刃は肌の上で横に滑らせないでください。肌を切ることがあります。

- 切削部(網刃、内刃、キワゾリ刃)には潤滑油を若干塗布してあります。その潤滑油がにじみ出ている場合には、ティッシュ等でやさしく拭き取ってご使用ください。
- 内刃はステンレス鋼を研磨する等して作られており、ご使用初期の段階で黒い粉末が皮膚に付くことがありますが、製品の故障ではありません。この場合には、網刃、内刃をはずし、内刃を中性洗剤で洗浄し、手を切らないように、厚手の布でやさしく拭いてください。網刃はもとにもどし、表面をやさしく拭いてください。その後シェーバーオイルを網刃表面に塗布してください。

注意 ●内刃は刃物ですので、手を切らないようにご注意ください。

●網刃をとりはずした単体の状態では決して拭かないでください。破損の原因となります。

お手入れのしかた

より快適なシェービングをお楽しみいただくために、毎回のシェービング後に水洗い洗浄をおすすめします。

水洗いのしかた

警告

- 水洗いをする前に、必ず本体から専用コードを抜く。
- 水洗い後は、必ず電極部の水分を完全に拭き取る。

注意

- 内刃の刃部に、手で触れない。
手を傷付ける原因となります。
- 網刃を取りはずすときには、必ず網刃取り外しボタンを押してから取りはずす。
ボタンを押さずに無理やり取りはずすと、網刃の固定がゆるくなり、故障の原因となります。

本製品は、水洗いができます。特に旅行の際に便利です。

※つけ置き洗いはできません。

1 網刃 **1** に市販のハンドソープ等をつける。

2 電源スイッチ **6** をONにしてシェーバーを始動させ、流水で泡を完全にすすぎ落とす。
※40℃前後のぬるま湯で洗うとさらに効果的です。

3 本体表面の水滴をふき取り、シェーバーヘッド部を下に向けてシェーバー本体を2-3秒作動させ、水滴を落とす。通気の良い場所で乾燥させる。

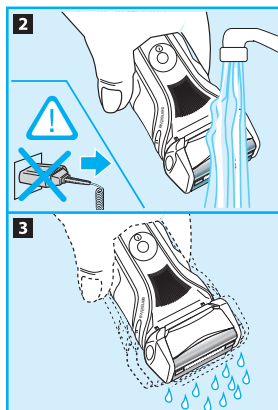

4 網刃取り外しボタン **3** を押して網刃をはずし、内刃、網刃を別々にすると早く乾燥できます。

5 付属のシェーバーオイル **14** を指の腹に一滴たらし、網刃とキワソリ刃の刃面にそっとのばす。刃面の潤滑化や、網刃、内刃の磨耗の減少に有効です。

□ 週1回程度はシェーバーオイルを塗布されることをおすすめします。

注意

- 網刃表面は拭き取りしないでください。故障の原因になります。
- 研磨剤の入った洗剤は使用しないでください。
- 本体は「防滴」構造ですので、水中につけ置きしないでください。
- 付属のオイルは子供が飲みこんだりしないように、子供の手の届かないところに保管ください。また使用後は、お住まいの地方自治体の定める方法に従って廃棄してください。(オイルボトル・キャップ:プラ)

ブラシ掃除のしかた

⚠ 注意

- 網刃、内刃の取り扱いには十分注意する。
手を傷付ける原因となります。
- 網刃・内刃には決してブラシをかけない。
網刃・内刃を傷付けるおそれがあります。
- 網刃を取りはずすときには、必ず網刃取り外しボタンを押してから取りはずす。
ボタンを押さずに無理やり取りはずすと、網刃の固定がゆるくなり、故障の原因となります。

ブラシ掃除は、水洗いができない場合におすすめします。

- 1** 電源スイッチ **6** をOFFにし、網刃取り外しボタン **3** を押して網刃 **1** を浮かせる。(このとき、網刃を完全にはずさないでください。)
- 2** シェーバーの電源スイッチ **6** をONにし、そのまま5～10秒作動させて、ヒゲくずを落とす。
- 3** 網刃を取りはずし、表面が平らな場所で、網刃の表面を上に向けて軽くたたいて、ヒゲくずを落とす。
- 4** 内刃 **2** をはずし、付属のブラシ **13** を使って、シェーバーヘッドの内刃受けとその周辺を掃除する。

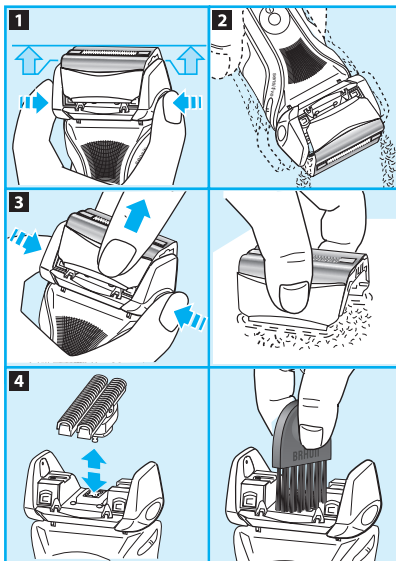

お手入れの
しかた

別売お手入れ用品

シェーバークリーナー

さらに快適な剃り味を保つため、シェーバークリーナー(別売)のご使用をおすすめします。

- 刃についた皮脂を落ちやすくし、消毒と潤滑性を高める働きをします。
- 刃面に潤滑性をあたえ、滑らかな剃り味を回復します。

※使い方は、シェーバークリーナーの使用説明をご覧ください。

- 注意**
- コンフォート内刃(本製品搭載)には決してブラシをかけないでください。
 - シェーバークリーナーはアルコール分を含んでいます。革製品やフローリングの床、大理石等に付着すると変色する可能性がありますので、ご注意ください。



注意

- 刃部の交換の前に必ず本体から専用コードを抜く。
- 刃部の交換の際は、指等のけがに注意する。
- 網刃を取りはずすときには、必ず網刃取り外しボタンを押してから取りはずす。ボタンを押さずに無理やり取りはずすと、網刃の固定がゆるくなり、故障の原因となります。

網刃・内刃の交換の目安は約18ヶ月です。(ご使用状況により異なります。)

約18ヶ月ご使用ごとに網刃・内刃交換ランプ⑨が点灯し、刃部の交換時期をお知らせします。

ランプが点灯したとき、および刃が傷んだ場合には、刃部を交換してください。

ご使用の度に、網刃部分を点検し、刃の変形、破れなど異常がないことを確認してください。異常がある状態でのご使用は肌を傷付けることにもなり、場合によっては非常に危険です。必ず別売の網刃・内刃とお取り替えください。

深剃り性能を保ち、肌を傷付けるのを防ぐため網刃、内刃は同時に定期的に交換しましょう。

網刃・内刃交換ランプ⑨

- シェーバーの下部の網刃・内刃交換ランプ⑨は、約18ヶ月ごとに点灯します。
- ランプが点灯後7回目の使用までシェーバー使用時に点灯し、刃の交換時期をお知らせします。その後、シェーバーは自動的にランプをリセット(消灯)します。
- 網刃および内刃を交換した場合は、電源スイッチ⑥を5秒以上押して、カウントをリセットします。
- リセット動作中は交換ランプが点滅し、リセットが完了すると消灯します。
- 手動によるリセットはいつでも行うことができます。

網刃・内刃の交換のしかた

- 1 網刃取り外しボタン③を押して、網刃をシェーバーヘッドから取りはずす。
- 2 内刃を90度回す。
- 3 内刃の両端を持ち、上方に引っ張ってははずす。
- 4 新しい内刃を、はずす際と逆の要領でカチッと音がするまで内刃受けにはめ込む。
- 5 新しい網刃をカチッと音がするまではめ込む。
- 6 電源スイッチ⑥を5秒以上押す。

- 注意**
- 網刃部分に変形や損傷が生じた状態では決して使用しないでください。
 - 網刃を取りはずすときは、必ず網刃取り外しボタンを押してから取りはずしてください。
 - 網刃、内刃をカチッと音がするまではめ込まずに使用をつけますと、故障の原因となります。

お近くの販売店へお問い合わせください。

●替刃

網刃・内刃コンビパック F/C51S-4(シルバー)、網刃 F51S-4(シルバー)、内刃 C51S(シルバー)

製品を廃棄するときのお願い



充電式電池リサイクルにご協力を



警告

- 製品を廃棄するとき以外は絶対に分解しない。
火災・感電けがの原因になります。

- このマークの商品には、充電式電池（リチウムイオン電池）を使用しております。
- 充電式電池にはリサイクル可能な貴重な資源が使われております。
- ご使用済みの製品を廃棄する際は、必ず本体から専用コードをはずし、動作する時はスイッチオン状態にて完全に電池を使い切った後、下記の手順にそって充電式電池を取りはずしてください。
- 取りはずした廃棄電池はプラス・マイナス端子をショートさせないよう十分注意し、リサイクルボックスを設置している最寄りの協力店または特定の回収窓口へお持ちください。

最寄りのリサイクル協力店について

詳細は、一般社団法人JBRCのホームページをご参照ください。

<http://www.JBRC.com>

※ここに書かれている内容は予告なく変更されることがあります。

廃棄時のリチウムイオン電池の取り出し方法

下図は廃棄時の手順を示した図であり、修理用ではありません。

製品の廃棄時以外は絶対に分解しないでください。



注意

- 必ずシェーバー本体の充電電池を使い切った状態で行う。
電池に電気容量が残っていると、電池の端子部分がショートすることがあり、発火、火災等の原因になります。

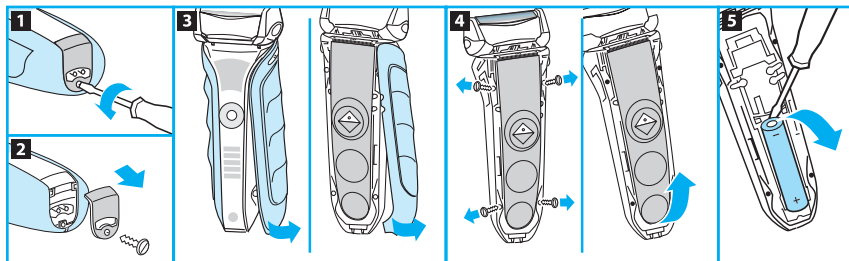

- 1 シェーバー底部のネジを、マイナスドライバー等を使って緩める。
- 2 ネジをはずして、底部カバーを取りはずす。
- 3 両サイドのグリップをはずす。
- 4 背面側の4つのネジを緩めカバーをはずす。
- 5 シェーバー内部の固定テープで装着してある充電電池を電池ケースから取りはずす。
(基盤から取りはずす際はマイナスドライバーを電池と基板の間に差し込み、引き上げると簡単にはずせます。)

保証とアフターサービス

① 保証書について

保証書はこの取扱説明書の巻末に付いておりますので、必ず「販売店名」「お買い上げ日」が記入されていることをお確かめになり、保証内容をよくお読みの後、大切に保管してください。

メーカーの保証期間はお買い上げ日から1年間です。但し、網刃・内刃等の消耗品、および付属品は保証対象外です。(専用コードは保証対象です。)

② 修理のご依頼について

ご使用中に異常または故障が生じた場合は直ちに使用を中止し、お買い上げの販売店またはブラウンリペアセンターに点検修理をご依頼ください。

- ・保証期間中は…お買い上げの販売店に保証書を提示のうえ、お申し付けください。
- ・保証期間が過ぎているときは…修理によって機能が維持できる場合はお客様の希望により有料にて修理させていただきます。

③ 補修用性能部品の保有期間について

本製品の補修用性能部品は、製造打切後、6年間保有しております。補修用性能部品とは、その製品の機能を維持するために必要な部品です。

④ 充電電池について

取扱説明書に従った充電をしても使用時間が著しく低下する場合は、電池の寿命によるものとお考えいただき、電池交換修理をご依頼ください。(有料修理になります。)廃棄時以外は電池を取りはずさないでください。

⑤ アフターサービスについて

ご不明な点やご相談は、お買い上げの販売店またはブラウンお客様相談室へお問い合わせください。

ブラウン製品サービス窓口について

▶ 修理のお問い合わせ・ご相談は

ブラウンリペアセンター ☎03-5753-8802

受付時間 9:30~12:30/13:30~17:30(祝祭日を除く月~金)

〒143-0006 東京都大田区平和島6-1-1 東京流通センター物流ビルB棟 W3-8

▶ 製品全般についてのお問い合わせ・ご相談は

ブラウンお客様相談室 **0120-136343** ホームページからもご相談いただけます。

受付時間 9:00~17:30(祝祭日を除く月~金)

<http://www.braun.co.jp>

※ご注意：電話番号、受付時間等が変更になることがあります。

長年ご使用の電気製品の点検を!

愛情点検



ご使用の際このようなことはありませんか?

- スイッチを入れても、時々始動しないことがある。
- 専用コードを折り曲げると通電したり、しなかったりする。
- 専用コードや電源プラグが異常に熱い。
- 運転中に異常な音、振動がする。
- 本体が変形していたり、コゲくさい臭いがする。
- 本体及び部品の変形・破損。
- 充電時間が長くなった。
(あるいは、充電してもすぐ電気がなくなるように感じる。)
- その他の異常・故障がある。



お願い

このような症状のときは、使用を中止し、スイッチを切り、コンセントから電源プラグをはずして、必ずブラウンリペアセンターまたは、お買い上げいただいた販売店にご相談ください。そのままの使用は、故障や火災等の原因となるおそれがあります。

家電製品全般の安全使用について

(財)家電製品協会ホームページへ <http://www.aeha.or.jp>

製品の仕様・外観・価格は予告なしに変更することがあります。

プライバシーについて

お客様から収集した個人情報は、お客様からのお問い合わせやご依頼への対応およびそれらに付随する業務の実施のために使われます。お客様の個人情報は、その秘密が保持されるようP&Gグループのデータベースに保管され、ご本人の同意を得ずに外部機関に対してそれらの情報の交換・売買・共有を行うことはありません。ただし、前述の業務を代行者に委託するために、弊社は業務代行者へ業務遂行に必要最小限の個人情報を開示する場合があります。業務代行者は、開示された個人情報を、弊社から委託した内容を超えて使用することを禁じられており、また情報を適切に取り扱います。なお、弊社プライバシーポリシー詳細はこちらでご覧いただけます。<http://www.pg.com/privjp> (PC専用)

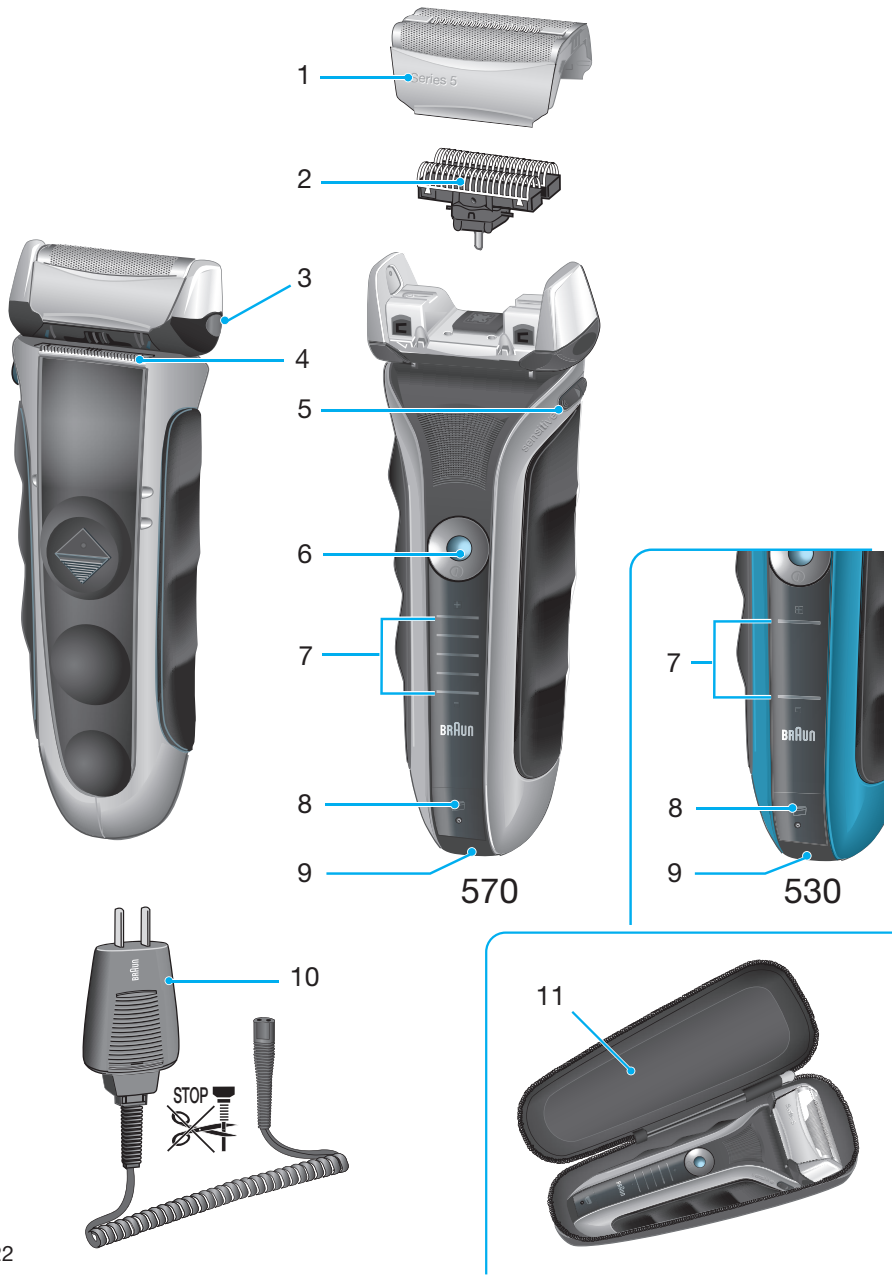

English

Our products are designed to meet the highest standards of quality, functionality and design. We hope you enjoy your new Braun Shaver.

Warning

Your shaver is provided with a special cord set, which has an integrated Safety Extra Low Voltage power supply. Do not exchange or tamper with any part of it, otherwise there is risk of electric shock.

This appliance is not intended for use by children or persons with reduced physical, sensory or mental capabilities, unless they are given supervision by a person responsible for their safety. In general, we recommend that you keep the appliance out of reach of children. Children should be supervised to ensure that they do not play with the appliance.

Oil bottle

Keep out of reach of children. Do not swallow. Dispose of properly when empty.

Description

- 1 Shaver foil
- 2 Cutter block
- 3 Foil release buttons
- 4 Long hair trimmer
- 5 Comfort setting switch «sensitive»
- 6 On/off switch
- 7 Shaver display
- 8 Replacement light for shaving parts
- 9 Shaver power socket
- 10 Special cord set
- 11 Etui

Charging

The best environmental temperature for charging is between 5 °C and 35 °C. Do not expose the shaver to temperatures higher than 50 °C for extended periods of time.

- Using the special cord set (10), connect the shaver to an electrical outlet with the motor switched off and charge it for at least one hour.

- A full charge provides up to 45 minutes of cordless shaving time. This may vary according to your beard growth.
- If the rechargeable battery has run out of power (discharged), you may also shave by connecting the shaver to an electrical outlet via the special cord set.

Shaver display

The shaver display (7) shows the charge status of the battery.

Model 570: During charging or when using the shaver, the respective battery segment will blink (green). When fully charged, all segments will light up continuously, provided the shaver is switched on or connected to an electrical outlet.

(Modell 530: 1 charging segment only)

The red low-charge light flashes when the battery is running low.

You should be able to finish your shave.

Shaving

Press the on/off switch (6) to operate the shaver.

Comfort setting switch «sensitive»

Setting the shaver head according to your comfort needs.

The «sensitive» switch (5) provides three options for comfort setting:

- ① «+»: The shaver head is in full swing, freely follows the contours of your skin to provide more comfort.
- ② middle position: The shaver head is semi-fixed for more control.
- ③ «-»: The shaver head is fixed for full control and precise handling in hard to reach areas.

Long hair trimmer

To trim sideburns, moustache or beard, slide the long hair trimmer (4) upwards.

Tips for the perfect shave

For best shaving results, Braun recommends you to follow 3 simple steps:

1. Always shave before washing your face.
2. At all times, hold the shaver at right angles (90°) to your skin.
3. Stretch your skin and shave against the direction of your beard growth.

Cleaning



The shaver head is suitable for cleaning under running tap water. Warning: Detach the shaver from the power supply before cleaning the shaver head in water.

Regular cleaning ensures better shaving performance. Rinsing the shaving head under running water after each shave is an easy and fast way to keep it clean:

- Switch the shaver on (cordless) and rinse the shaver head under hot running water. You may use liquid soap without abrasive substances. Rinse off all foam and let the shaver run for a few more seconds.
- Next, switch off the shaver, press the foil release buttons (3) to remove the shaver foil (1) and cutter block (2). Then leave the disassembled shaving parts to dry.
- If you regularly clean the shaver under water, then once a week apply a drop of light machine oil onto the long hair trimmer and shaver foil.

The following quick cleaning is another alternative cleaning method:

- Press the foil release buttons (3) to lift the shaver foil (do not remove the foil completely). Switch on the shaver for approx. 5–10 seconds so that the shaved stubbles can fall out.
- Switch off the shaver. Remove the shaver foil and tap it out on a flat surface. Using

a brush, clean the inner area of the shaver head. However, do not clean the shaver foil nor the cutter block with the brush as this will damage them.

Keeping your shaver in top shape

Replacing the shaver foil and cutter block / reset

To maintain 100% shaving performance, replace the shaver foil (1) and cutter block (2), when the replacement symbol (8) lights up (after about 18 months) or when worn.

The replacement symbol will remind you during the next 7 shaves to replace the shaving parts. Then the shaver will automatically reset the display.

After you have replaced the shaving parts (foil and cutter block), press the on/off switch (6) for at least 5 seconds to reset the counter.

While doing so, the replacement light blinks and goes off when the reset is complete. The manual reset can be done at any time.

Accessories

Available at your dealer or Braun Service Centres:

Shaver foil and cutter block: 51S

Environmental notice

This product contains rechargeable batteries. In the interest of protecting the environment, please do not dispose of the product in the household waste at the end of its useful life. Disposal can take place at a Braun Service Centre or at appropriate collection points provided in your country.



Subject to change without notice.

For electric specifications, see printing on the special cord set.

無料修理規定

- ① 取扱説明書、本体添付ラベル等の注意書に従った使用状態で保証期間内に故障した場合には、無料にて修理をさせていただきます。
- ② 保証期間内に無料修理をお受けになる場合には、製品と保証書をご持参、ご提示のうえ、お買い上げ販売店またはブラウンリペアセンターにお申し付けください。なお、有料・無料に関わらず、修理や検査のために対象製品を直接当社にお送りいただく場合、その送料等はお客様負担となります。
- ③ 保証期間内でも次の場合は有料修理になります。
 - ・使用上の誤り及び不当な修理や改造による故障ならびに損傷
 - ・お買い上げ後の移動、輸送、落下等による故障ならびに損傷
 - ・火災、地震、水害、落雷、その他の天災地変、異常電圧、指定外の使用電源（電圧や周波数）等による故障ならびに損傷
 - ・一般家庭以外（業務用等での長時間利用等）に使用された場合の故障ならびに損傷
 - ・保証書の提示がない場合
 - ・保証書にお買い上げの年月日、お客様名、販売店名の記入または販売店から発行される同等の証明書のない場合、あるいは字句を書き換えられた場合
 - ・消耗品の磨耗や損傷
 - ・当社が認可していない店舗等で修理を行った場合
- ④ 保証書は日本国内においてのみ有効です。
- ⑤ 保証書は再発行いたしませんので紛失しないよう大切に保管してください。
- ⑥ This product has a 1 year limited warranty (excluding foil&cutter and attachment).
This warranty is valid only in Japan.

修理メモ

- ※ この保証書は、保証書に明示した期間、条件のもとにおいて無料修理をお約束するものです。従ってこの保証書によって、保証を発行している者(保証責任者)、およびそれ以外の事業者に対するお客様の法律上の権利を制限するものではありませんので、保証期間経過後の修理について不明の場合は、お買い上げの販売店またはブラウンリペアセンターにお問い合わせください。
- ※ 保証期間経過後の修理・補修用性能部品の保有期間について詳しくは「保証とアフターサービス」の頁をご覧ください。